

LES PARQUETS DE JARDINS VETEDY,
DES SOLUTIONS TOUJOURS PLUS DURABLES



VETEDY
LUXEMBOURG S.A.





Sommaire

Les réalisations <i>Softline</i> ® Afrormosia	5
Les réalisations <i>Softline</i> ® Ipé	11
Les réalisations <i>Softline</i> ® Merbau	17
Les réalisations <i>Softline</i> ® Padouck	23
Les réalisations <i>Softline</i> ® Teck	29
Le système <i>Softline</i> ® toujours plus d'applications	35
Le système <i>Softline</i> ® toujours plus évolué	37
Le Groupe Vetedy	39



Responsible Forest Management
CU-COC-809718-ET
©1996 Forest Stewardship Council A.C.





Afromosia après 6 mois
sans traitement

Afromosia neuf

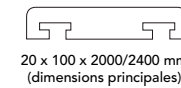

Softline® Afromosia

L' Afromosia provient des forêts tropicales d'Afrique centrale et occidentale et plus précisément du Cameroun et du Congo. L'arbre peut atteindre une hauteur allant de 30 à 45 mètres et le tronc présente un diamètre moyen de 120 centimètres. L'aubier est de teinte brun / jaune pâle et le séchage lent propre à cette variété implique peu de risques de déformation ou de fissure. Le système de fixation **Softline®** de Vetedy s'avère être idéal pour l'utilisation de ce type de bois et vous assure un parquet de jardin **durable**.



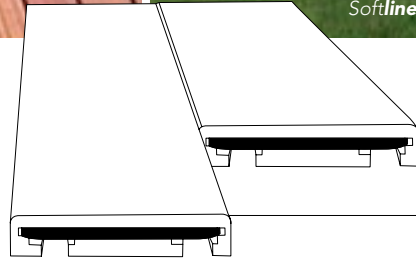

Softline® Afromosia

La stabilité parfaite
d'une essence raffinée et **durable**

Softline® Afromosia

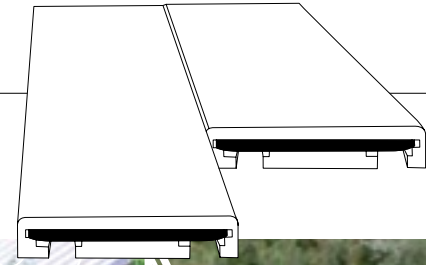

Softline® Afromosia - Châtillon, Belgique

Laissez-vous emporter par cette essence
naturellement **séduisante**



Softline® Afromosia
Beidweiler, Grand-Duché de Luxembourg



Softline® Afromosia - Châtillon, Belgique



Softline® Afromosia
Beidweiler, Grand-Duché de Luxembourg



Softline® Afromosia - Montpellier, France



Ipé après 6 mois
sans traitement

Ipé neuf



20 x 100 x 2000/2400 mm
(dimensions principales)

Softline® Ipé

L'Ipé est un bois en provenance d'Amérique du Sud. L'arbre, d'une hauteur moyenne de 30 à 40 mètres et d'un diamètre de 70 à 90 centimètres a un tronc droit qui peut parfois présenter des contreforts. L'aubier de l'Ipé est d'une couleur gris jaunâtre et sa structure est assez régulière, son grain est fin et le fil est droit. L'Ipé possède aussi la propriété de ne pas se déformer au séchage. Toutes ces caractéristiques permettent d'obtenir une surface bien lisse lors de l'usinage et une très bonne finition. Cette essence de bois est réputée particulièrement **durable** en combinaison avec le système **Softline®** de Vetedy.



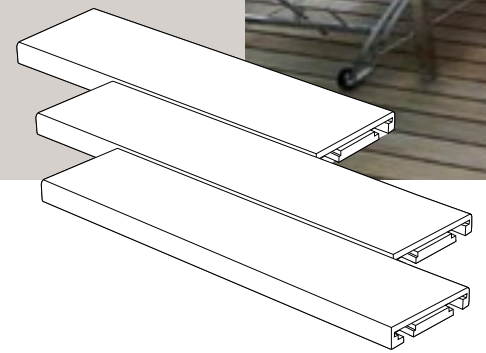
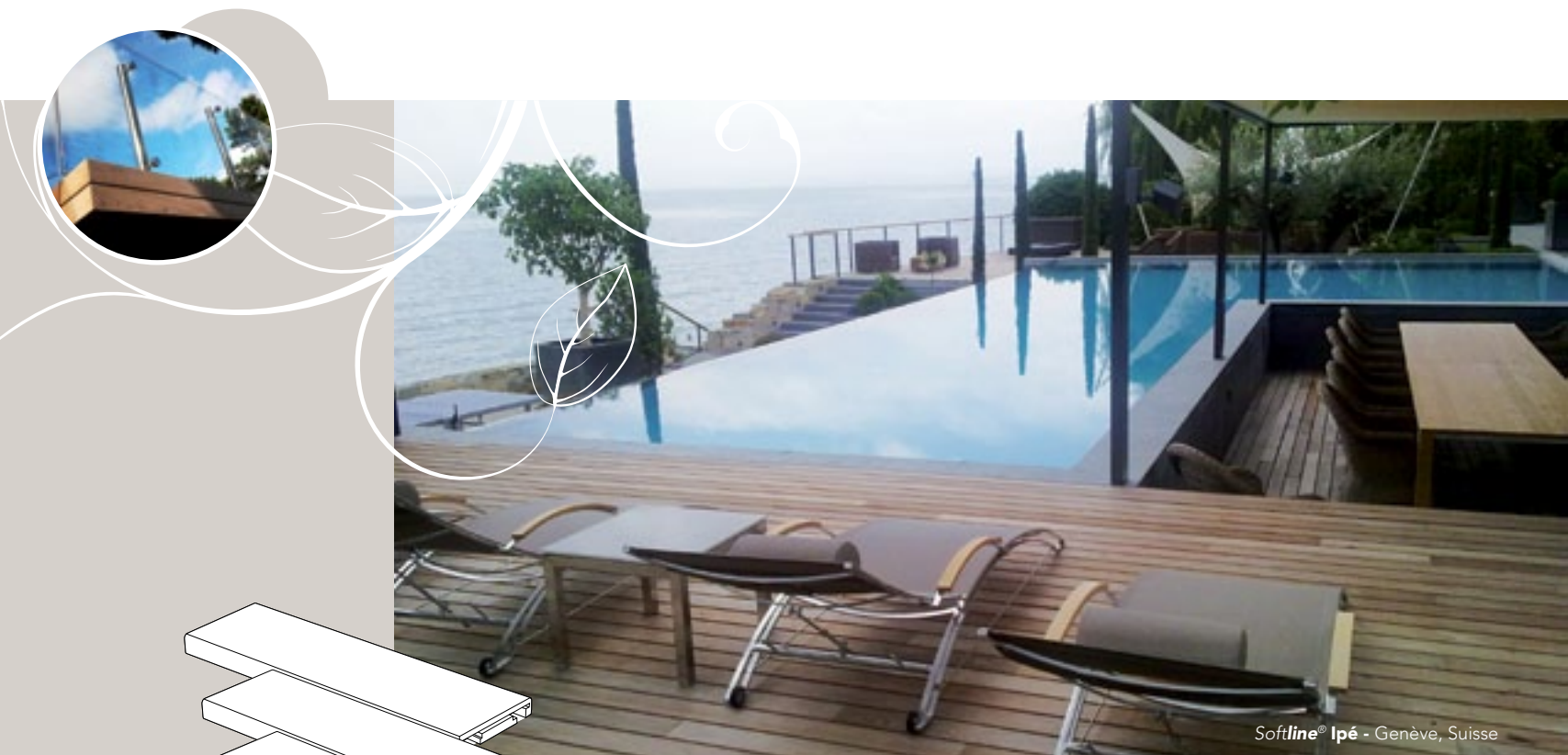

Softline® Ipé

La magie d'un bois **durable**,
fort et puissant

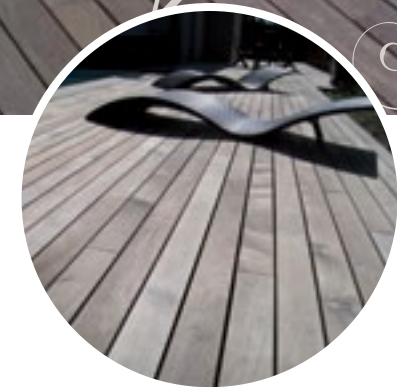
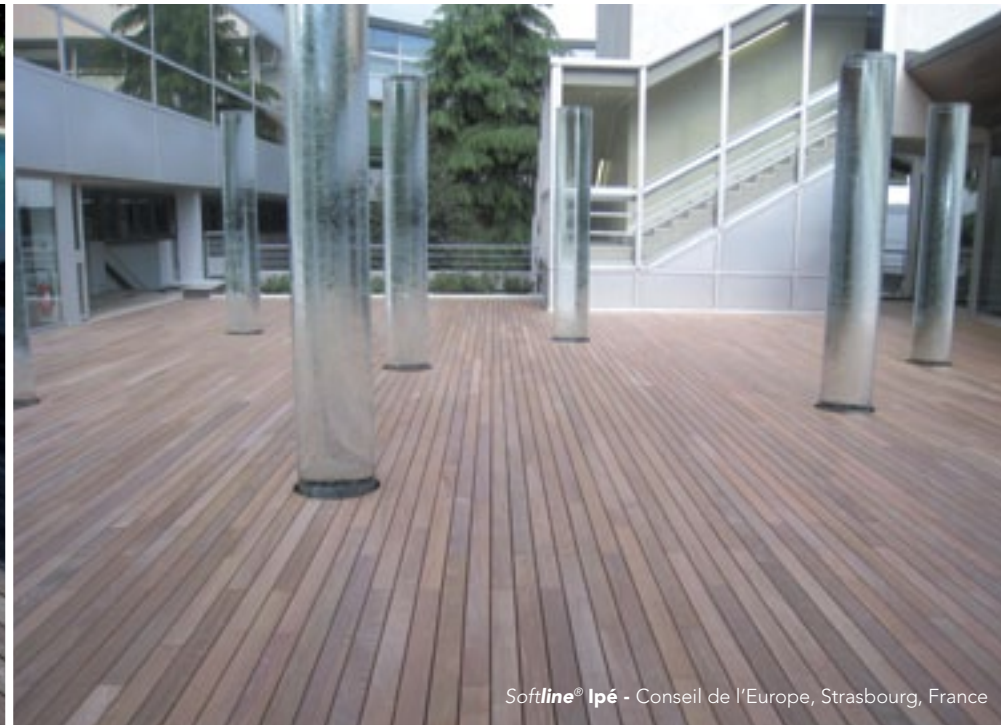
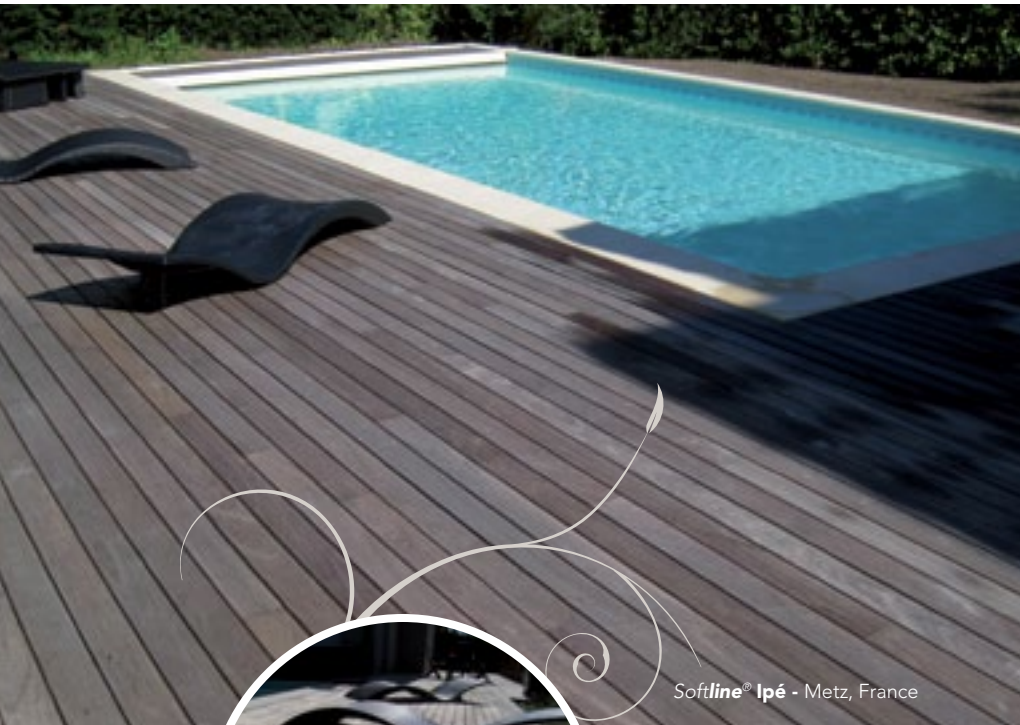

Softline® Ipé

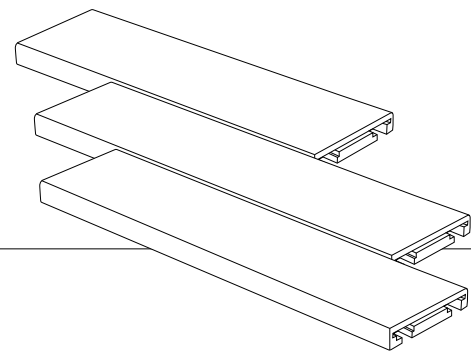

La splendeur de l'Amérique du sud
dans ce qu'elle a de plus noble



Merbau après 6 mois
sans traitement

Merbau neuf

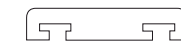

20 x 100 x 2000/2400 mm
(dimensions principales)

Softline® Merbau

Le Merbau est un bois qui pousse principalement dans les forêts tropicales d'Indonésie. L'arbre peut atteindre une hauteur maximale de 45 mètres. Le tronc n'est pas souvent droit et présente quelques déviations de croissance. L'aubier de teinte jaune pâle laisse apparaître de fines stries jaunes caractéristiques à cette variété. Le Merbau est très résistant et ne subit aucune déformation après séchage ce qui le rend extrêmement **durable** en combinaison avec le système *Softline®* de Vetedy.



Softline® Merbau

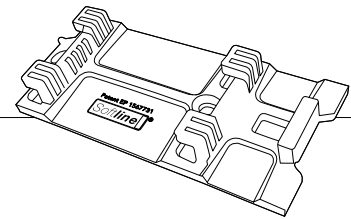

La sagesse et la tradition
d'un bois reconnu pour être durable



Softline® Merbau - Musée de la mer, Guernsey, Channel Islands



Softline® Merbau - Les grottes naturelles de Bari, Italie

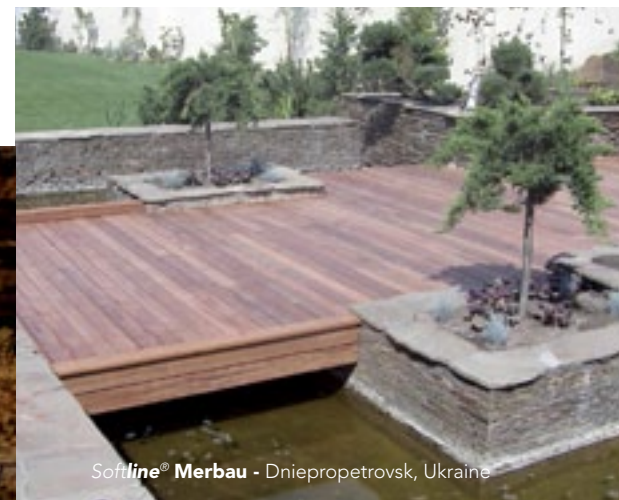

Softline® Merbau - Dnepropetrovsk, Ukraine



Softline® Merbau - Les grottes naturelles de Bari, Italie



Softline® Merbau - Les grottes naturelles de Bari, Italie

L'essence de Bali vous offre
le jardin de vos rêves



Softline® Merbau - Guernsey, Channel Islands

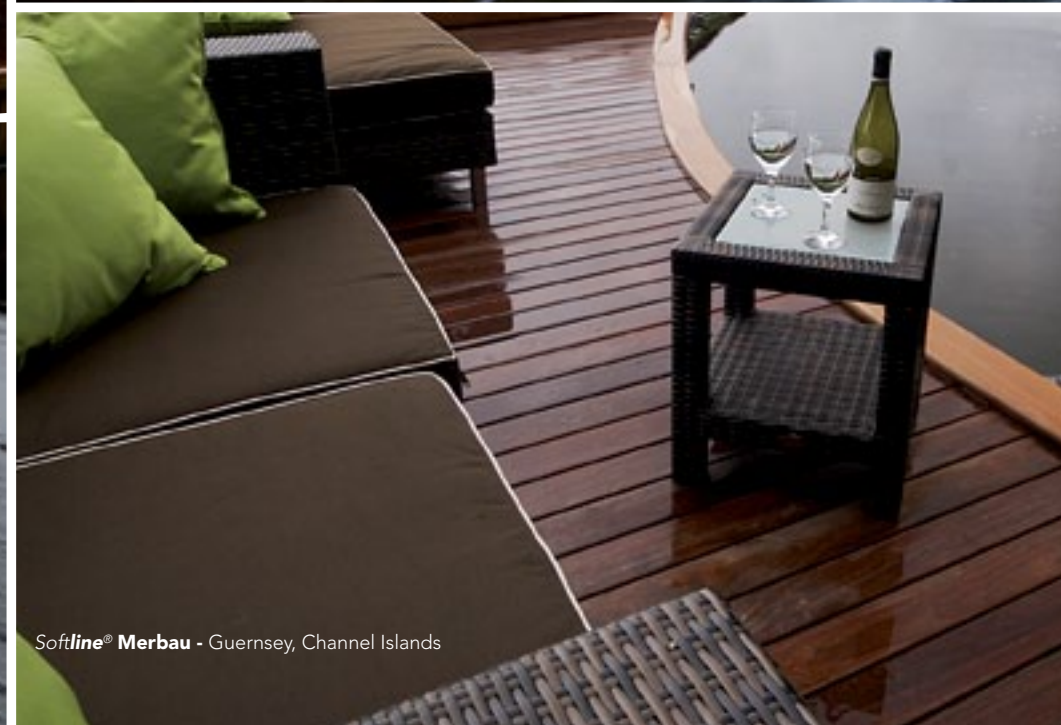

Softline® Merbau - Guernsey, Channel Islands



Padouck après 6 mois
sans traitement

Padouck neuf

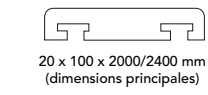

20 x 100 x 2000/2400 mm
(dimensions principales)

Softline® Padouck

Le Padouck provient principalement des forêts tropicales du Gabon et du Cameroun. Les arbres atteignent une hauteur de près de 50 mètres et le tronc est exempt de branche sur les 30 premiers mètres. L'aubier présente une teinte crème et la structure du bois est assez uniforme et particulièrement **durable**. Le risque de déformation du bois est faible, ce qui assure pour longtemps la bonne tenue de votre parquet de jardin **Softline®**.



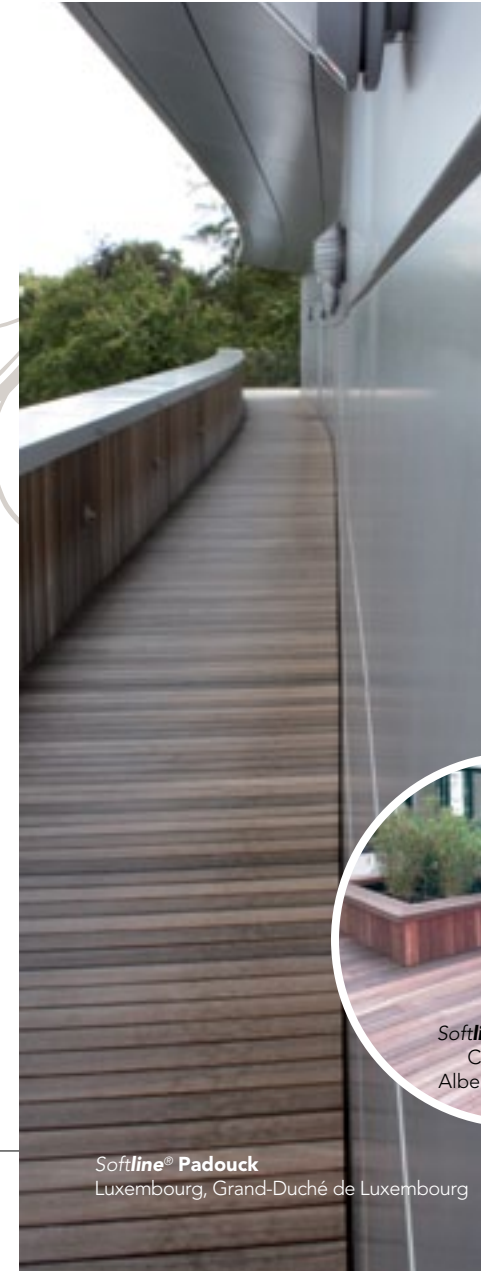

Softline® Padouck
Cache-pots
Albertville, France



Softline® Padouck - Albertville, France



Softline® Padouck - Mons, Belgique

Softline® Padouck

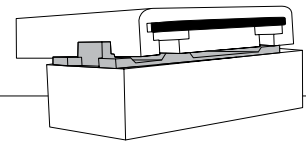

Softline® Padouck
Luxembourg, Grand-Duché de Luxembourg

La générosité naturelle d'un bois exceptionnellement résistant

Les forêts tropicales dévoilent
un bois **durable** de nature



Softline® Padouck - Charleroi, Belgique



Softline® Padouck - Crailo, Pays-Bas



Softline® Padouck - Golfe de Spérone, Corse, France



Softline® Padouck - Bezier, France



Softline® Padouck
Boussu, Belgique



Softline® Padouck
Montpellier, France





Teck après 6 mois
sans traitement

Teck neuf

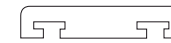

20 x 96 x 2000/2400 mm
(dimensions principales)

Softline® Teck

Le Teck est un bois importé depuis les forêts de mousson du Myanmar. L'aubier est de teinte brun grisâtre et le bois parfait est de couleur brun clair à brun foncé avec des veines de sève. Sa couleur devient « or » après quelques jours. Le Teck présente la caractéristique de ne pas réabsorber l'humidité une fois séché, ce qui le rend si **durable**. Le Teck est une essence idéale pour toutes les constructions extérieures, il s'accorde ainsi parfaitement au système de fixation **Softline®** de Vetedy.



Softline® Teck

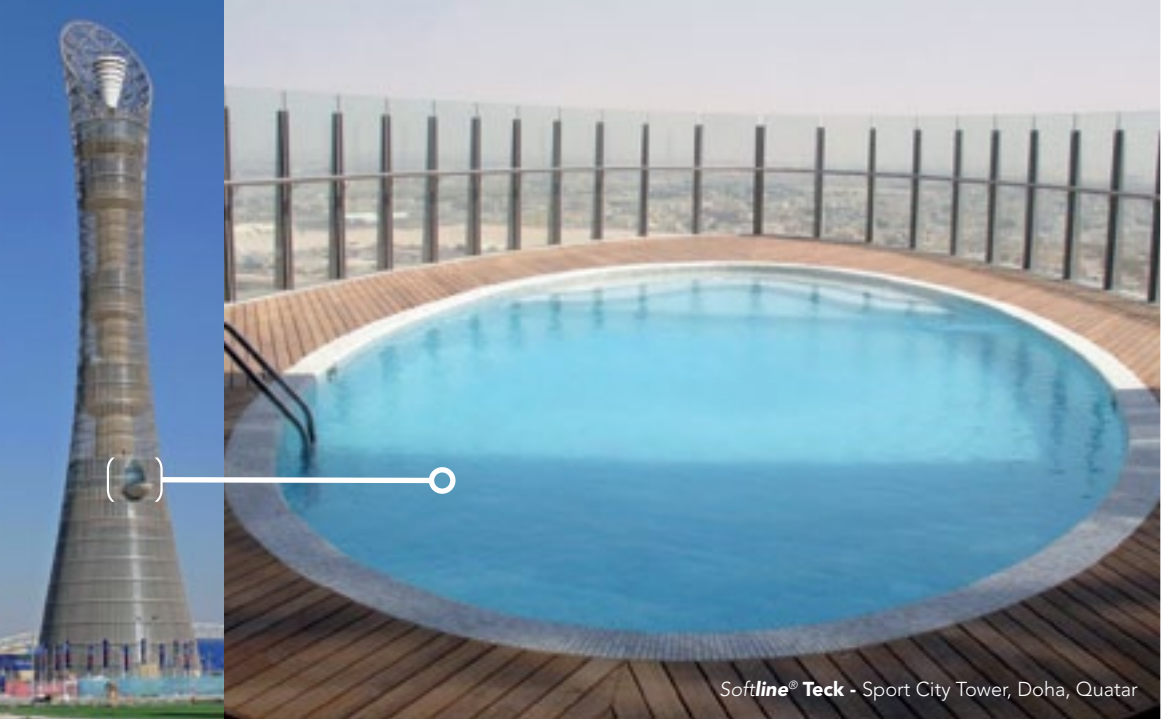
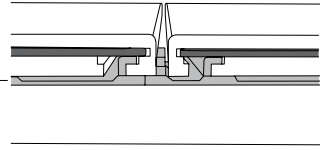

Softline® Teck - Sport City Tower, Doha, Qatar



Softline® Teck - Mondorf-les-Bains, Grand-Duché de Luxembourg



Softline® Teck - Milan, Italie



Softline® Teck - Thessaloniki, Grèce

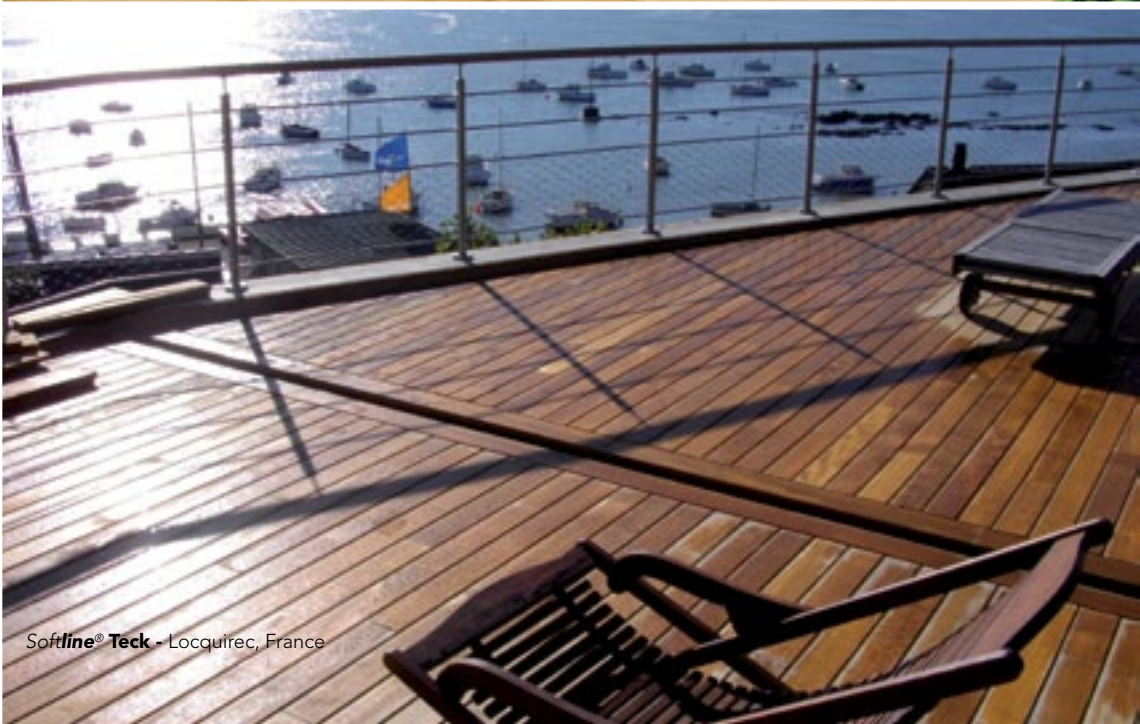

Softline® Teck - Locquirec, France

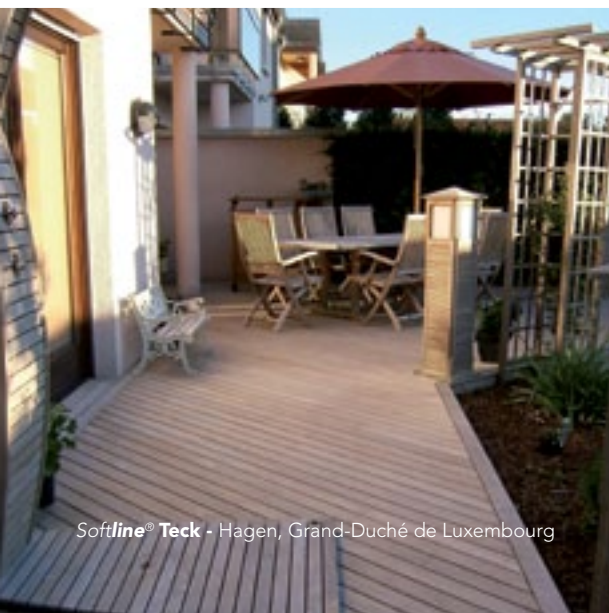

Softline® Teck - Hagen, Grand-Duché de Luxembourg



Softline® Teck - Bergamo, Italie

La solution durable pour
— une expérience de détente illimitée

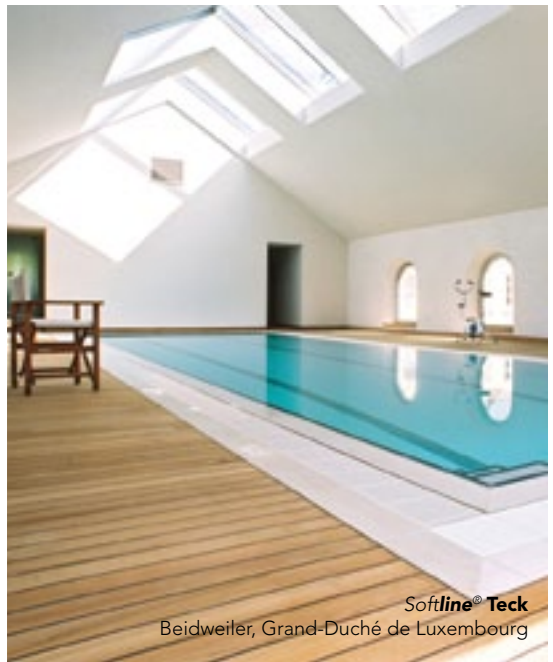

Softline® Teck - Pont de bateau

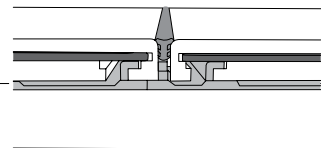

Le bois le plus **luxueux**
sous vos pieds

Système

Softline®

Des applications au gré
de votre imagination

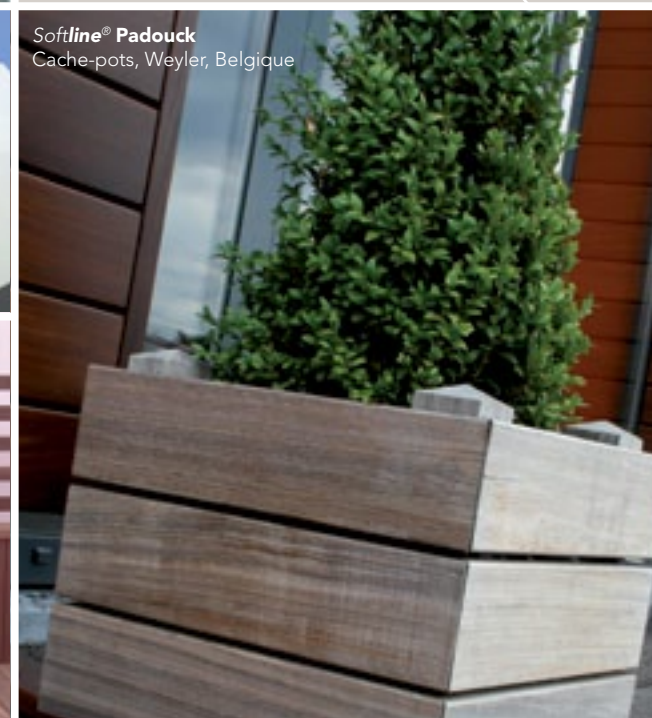
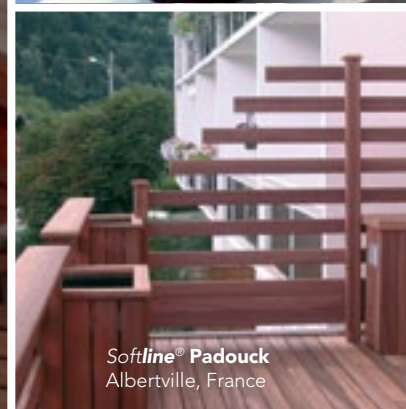
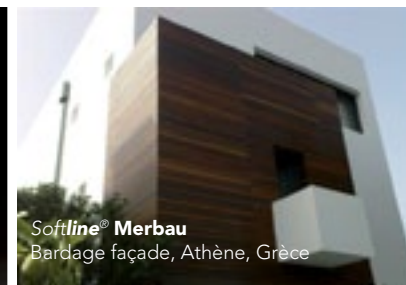

Le système **Softline**® est également utilisable à d'autres fins. Il peut notamment servir à agrémenter votre façade ou votre balcon d'un chaleureux bardage, devient une solution très pratique pour la pose d'une palissade ou peut simplement devenir un élément plus décoratif sous forme d'un cache-pot ou toutes autres applications qui répondraient à vos envies.

Systeme

Softline[®]



Une fixation incassable et invisible associée à des essences de bois imputrescibles et très stables.

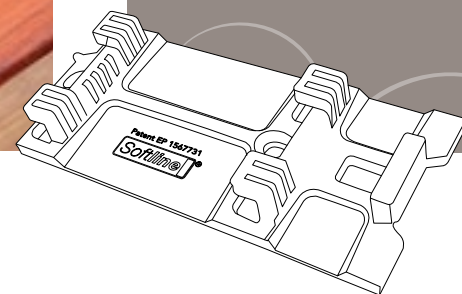

La fixation *Softline*[®] est un système révolutionnaire permettant une installation des planches sans aucune vis apparente, améliorant à la fois la résistance de la structure (plus de point faible dans la planche ni de cisaillement de la vis) mais aussi son esthétique devenue parfaitement homogène. Ce système, conçu dans un matériau composite très résistant, offre une garantie de durée dans le temps.



Les avantages du **Systeme Softline**[®]

- Supprime les étapes du préperçage et du fraisage.
- Matériau composite de haute résistance mécanique, garantissant la qualité du système.
- Souplesse dans la pression et/ou la dilatation permettant la remise en place après l'effort (contrairement à l'acier).
- Permet une fixation invisible au support.
- Permet le mouvement latéral entre les planches sans effet de dégradation du bois.
- Permet l'isolement des lames par rapport au support.
- Donne une garantie de tenue dans le temps.
- Permet un gain de temps en pose.
- Permet un jointage régulier entre les lames.
- Evite le fléchage des lames.
- Assure une libre circulation de l'air.
- Renforce l'esthétique grâce à un cadre en bois sans vis apparentes ni bouchons pour les cacher.
- Permet la pose verticale pour bardages, palissades, cache-pots, ...
- Permet d'enlever une lame sans découpe.

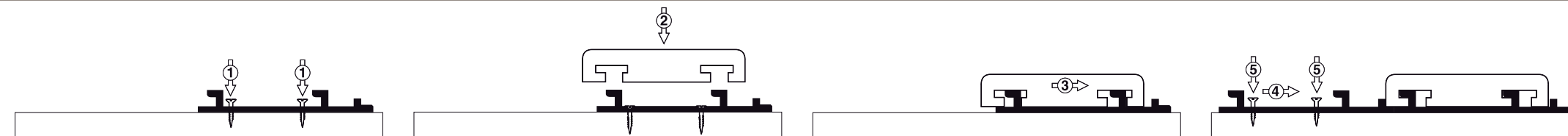

La fixation **invisible**

Son système de fixation (voir illustration et photos) permet une libre circulation de l'air et un mouvement latéral entre les planches sans effet de dégradation du bois. Le système *Softline*[®] rassemble toutes les exigences tant sur le plan de la fiabilité que celui de l'esthétique.



FSC
Responsible Forest Management
CU-COC-809718-ET
©1996 Forest Stewardship Council A.C.



Qui sommes-nous ?

Depuis plus de 20 ans, le groupe Vetedy est spécialisé dans la fabrication et la distribution de parquets d'intérieur et d'extérieur en bois exotiques.

Afrormosia, Ipé, Merbau, Padouck ou Teck, les 5 essences de bois que nous vous proposons sont d'une qualité irréprochable et offrent des garanties de longévité, de stabilité et d'imputrescibilité à votre parquet de jardin.

Le système de pose *Softline*® spécialement conçu et breveté (EP 1567731) par Vetedy permet des designs différents pour une intégration parfaite au cadre existant, le tout sans qu'aucune vis ne soit apparente.

Notre gamme de parquets de jardins et les multitudes de possibilités qu'elle permet vont à coup sûr transformer votre espace vert en un véritable petit coin de paradis.



CONTACT

Tél. : (+352) 26 30 61-1
Fax : (+352) 26 30 61-61
info@vetedy.com

VETEDY LUXEMBOURG S.A.

39 route d'Arlon
L-8410 STEINFORT
GRAND-DUCHÉ DE
LUXEMBOURG

VETEDY BELGIUM S.A.

50 zone artisanale
de Weyler
B-6700 ARLON
BELGIQUE

VETEDY CAMEROUN S.À R.L.

BP 4363 NLONGKAK
YAOUNDE
CAMEROUN

PT VETEDY INDONESIA

Jl. Bukit Darmo Boulevard
Office Park 2 B2 No. 11
SURABAYA INDONESIA

www.vetedy.com



Le Forest Stewardship Council se traduit en français par Conseil de Bonne Gestion Forestière. Il s'agit d'une organisation internationale constituée de représentants d'organisations de protection de l'environnement, d'organisations de défense des droits des peuples indigènes, de forestiers et de revendeurs de produits bois. En adhérant à cette charte, le groupe Vetedy affirme sa volonté de veiller à la préservation de notre nature et attache une attention toute particulière au respect de la gestion rationnelle des ressources naturelles ainsi qu'à la répartition équitable des revenus dans les pays de production.